

# AC SCHNITZER

**-Montageanleitung-**

**Schalldämpfer  
G42 (M40i)**



**1812 342 314**

*(english version see page 15)*

## AC Schnitzer Schalldämpfer G42 (M40i)

### Wichtige Hinweise !

Diese Montageanleitung ist unbedingt vor Beginn der Einbauarbeiten zu lesen. AC Schnitzer übernimmt keine Haftung für Schäden, die durch unsachgemäßen Einbau entstehen !

Diese Montageanleitung ist zum Gebrauch durch autorisierte AC Schnitzer Händler bestimmt.

Zielgruppe dieser Montageanleitung ist in jedem Falle, an BMW Fahrzeugen ausgebildetes Fachpersonal, mit entsprechenden Fachkenntnissen. Alle Abbildungen zeigen LHD Fahrzeuge, bei RHD Fahrzeugen ist sinngemäß oder nach gesonderten Montagehinweisen vorzugehen.

Als Hersteller sind wir verpflichtet darauf hinzuweisen, dass jegliche Veränderungen, die Sie am für den öffentlichen Verkehr zugelassenen Fahrzeug vornehmen, der Abnahme durch eine Prüfstelle und Eintragung in die Fahrzeugpapiere bedarf !

Da die gesetzlichen Bestimmungen von Land zu Land variieren können, bitten wir Sie sich bei den zuständigen Behörden zu erkundigen.

### Montage

Warnung ! Verbrennungsgefahr ! Diese Arbeiten nur an abgekühlter Abgasanlage durchführen !  
Alle Arbeiten sind unter Berücksichtigung der geltenden Sicherheitsvorschriften durchzuführen (z.B. Schutzbrille).

### Einbauzeit (1 AW = 5 Minuten)

Die Einbauzeit des AC Schnitzer Schalldämpfers beträgt **14AW**.

### Erforderliches Werkzeug

Bandmaß  
Luftsäge o.ä.  
Schweißgerät  
Inbusschlüssel  
Markierungsstift  
Hitzebeständige Farbe (schwarz matt)  
Div. Steckschlüssel / Umschaltratsche mit div. Aufstecknüssen

## AC Schnitzer Schalldämpfer G42 (M40i)

- A AC Schnitzer Schalldämpfer inkl. vormontierte Abgasklappenmotoren, Verbindungsrohre rechts / links, Verbindungshülsen und Klemmschellen.
- B AC Schnitzer Endblende Carbon Sport
- C Kabelsatz für Abgasklappenmotoren

EGBE

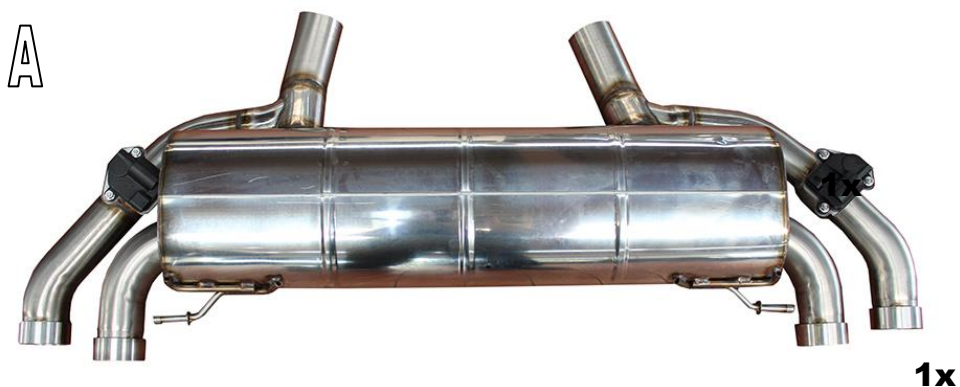

# Montageanleitung

**AC  
SCHNITZER**

## AC Schnitzer Schalldämpfer G42 (M40i)

### Montage des AC Schnitzer Schalldämpfers

**Achtung: Verbrennungsgefahr !**  
Diese Arbeiten nur bei abgekühlter Auspuffanlage durchführen !

**Abb. 1**  
Kabelsatzstecker des Abgasklappenmotors abziehen.

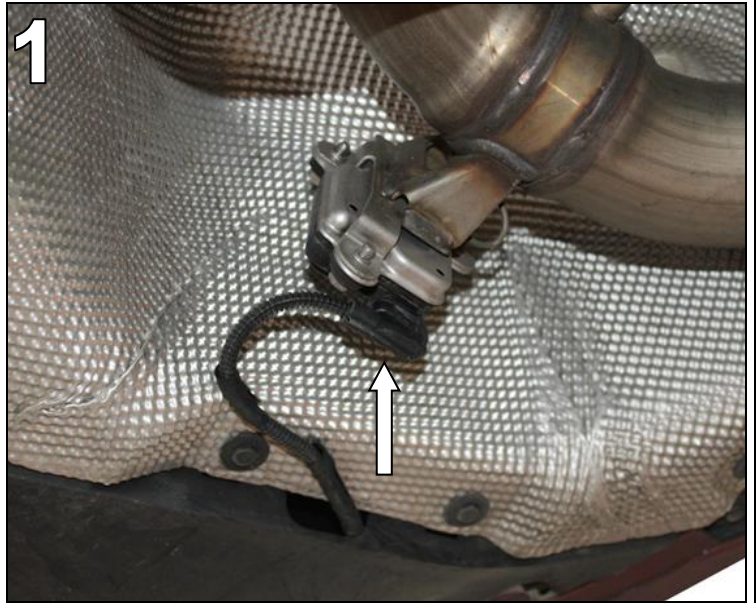

**Abb. 2 & 3**  
Von der vorderen Traverse, fortlaufend nach hinten, rechtes Eingangsrohr **560mm** und linkes Eingangsrohr **635mm** abmessen und eine Schnittmarkierung anbringen.

-> Die Markierungen sollten sich mit den Serienmarkierung / Körnerpunkt decken.

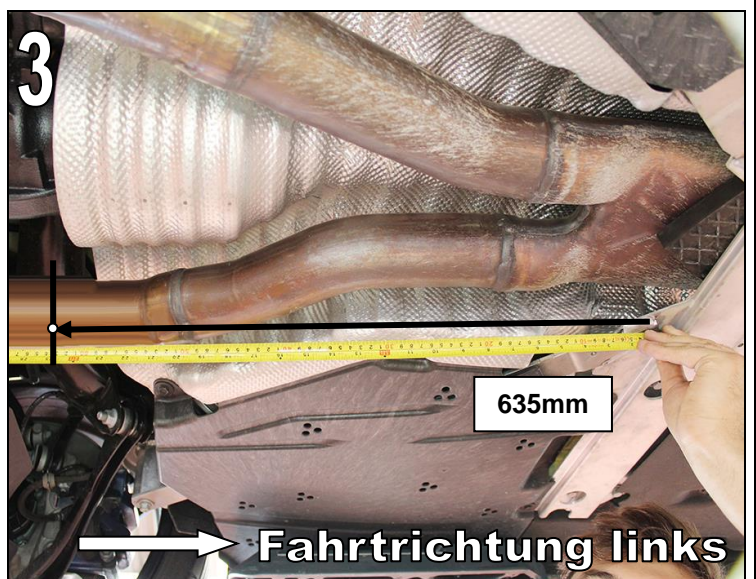
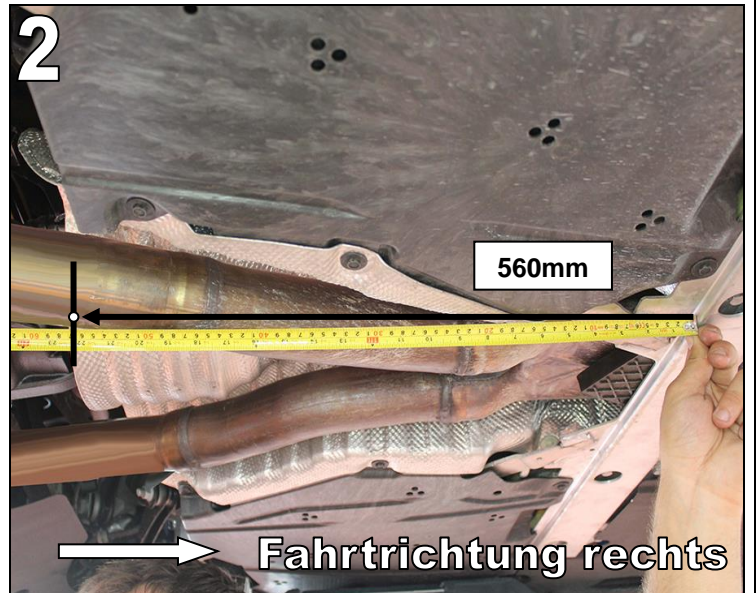

## AC Schnitzer Schalldämpfer G42 (M40i)

### Montage ...

Abgasanlage mit geeignetem Hilfsmittel abstützen und gegen Herabfallen sichern.

#### Hinweis:

Vor Trennung der Auspuffrohre ist das Maß, mit Hilfe des AC Schnitzer Schalldämpfers und Verbindungsrohre, durch anhalten zu überprüfen !

#### Abb. 4

Auspuffrohr mit einer Luftsäge o.ä. an der zuvor angebrachten Markierungen trennen.

Schnittkanten entgraten.

#### Abb. 5

Befestigungsmutter beider Auspuffhalter, des Serienschalldämpfers hinten lösen.

#### Abb. 6

Befestigungsmutter des Auspuffhalters am Serienauspuffrohr lösen.

Auspuffanlage entnehmen.  
Ggf. Hilfsperson zur Hilfe nehmen.



## AC Schnitzer Schalldämpfer G42 (M40i)

Montage ...

**Abb. 7**

Beide Auspuffhalter am Serienschalldämpfer demonstrieren und auf den AC Schnitzer Schalldämpfer montieren.

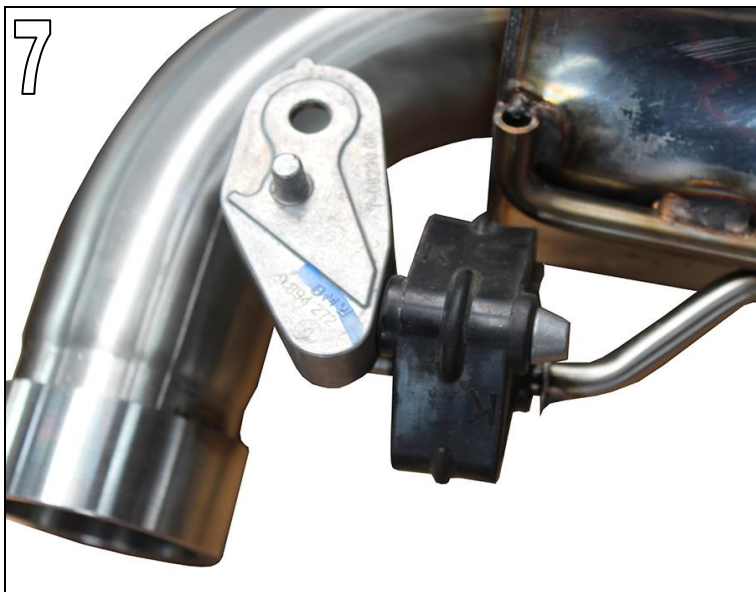

**Abb. 8**

Auspuffhalter vom Serien Auspuffrohr demontieren und am AC Schnitzer Verbindungsrohr montieren.



**Abb. 9 & 10**

Hitzeschutzblech links & rechts wie abgebildet markieren.



## AC Schnitzer Schalldämpfer G42 (M40i)

Montage ...



**Abb. 11**  
Hitzeschutzbleche Links, Mitte, Rechts ausbauen.



**Abb. 12**  
An den den zuvor angebrachten Markierung eine Bohrung von  $\varnothing 28\text{mm}$  vornehmen.

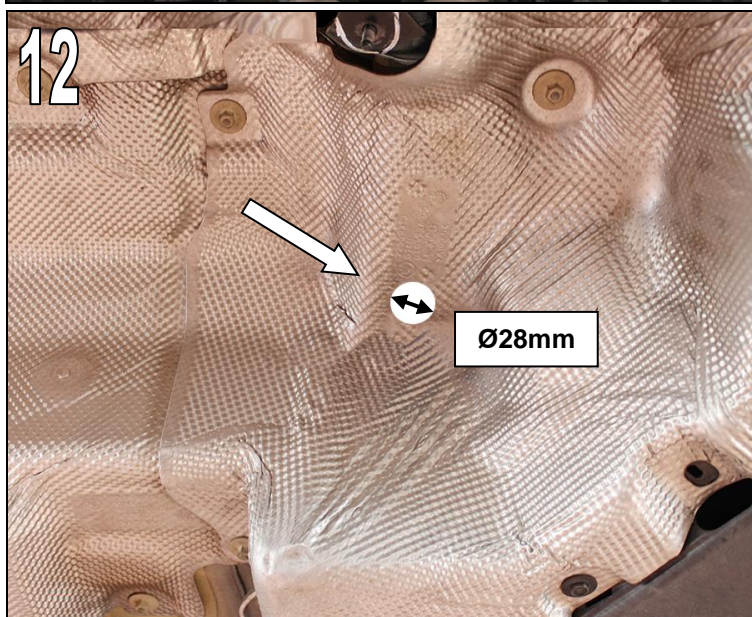

## AC Schnitzer Schalldämpfer G42 (M40i)

Montage ...

**Abb. 13**

Mitgelieferter Kabelbaum am Serienanschlussstecker des Abgasklappenmotors einclippen, nach links verlegen und mit Klebeband fixieren.

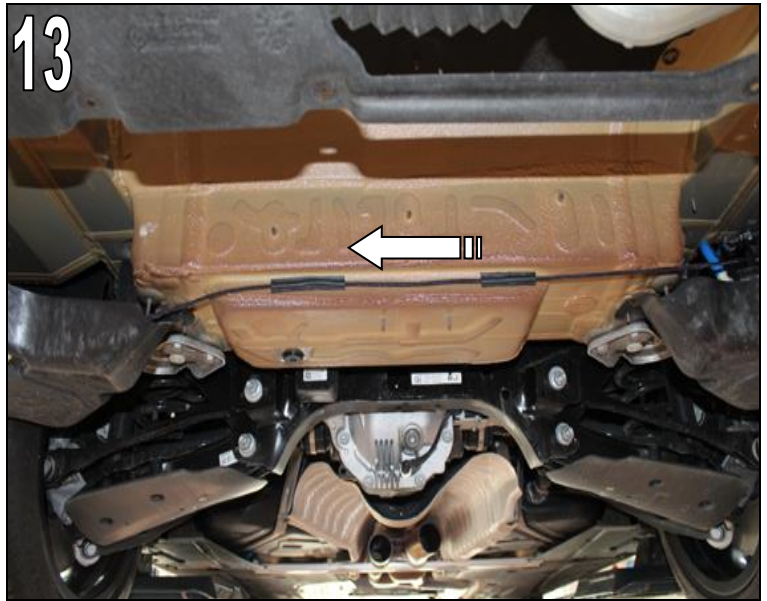

**Abb. 14**

Hitzeschutzbleche wieder montieren und die AC Schnitzer Kabelsatzstecker durch die durchgeführten Bohrungen führen. Im Kabelsatz enthaltene Kabeltüllen in der Bohrung befestigen.

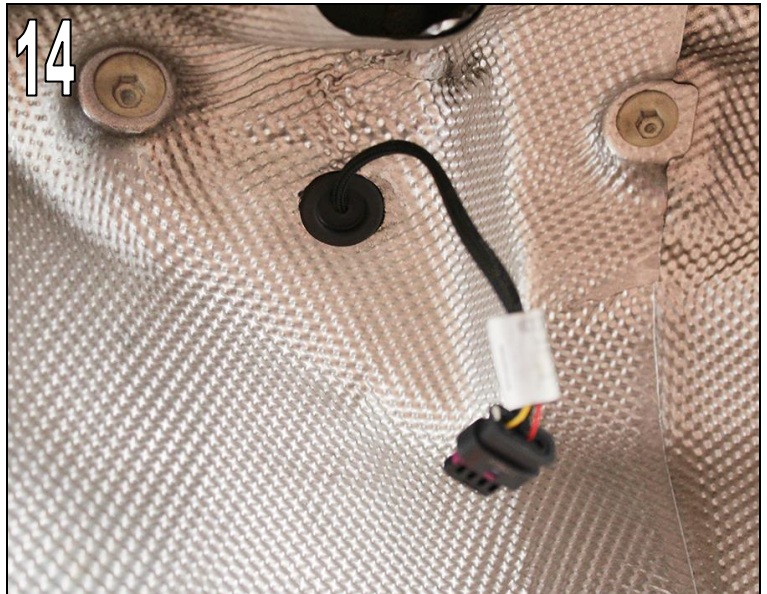

**Abb. 15**

AC Schnitzer Verbindungsrohr, mit den mitgelieferten Klemmschellen, auf die Auspuffrohre der Serienauspuffanlage schieben und Klemmschellen leicht anziehen.

Rechts & links beachten. Verbindungsrohr rechts verfügt über einen Halter.

**Achtung !**

**Klemmschellen sind unterschiedlich.**

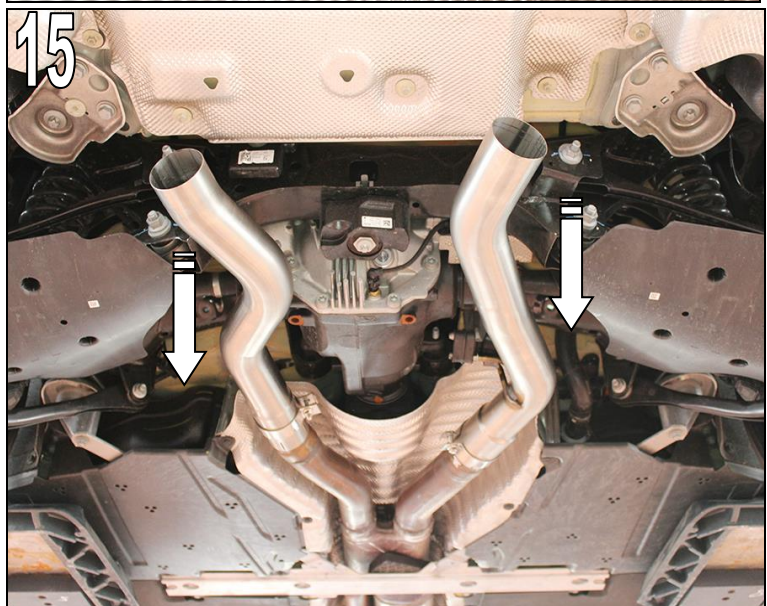



## AC Schnitzer Schalldämpfer G42 (M40i)

Montage ...

### Abb. 16

Klemmschelle links: **SCH68**  
Klemmschelle rechts: **SCH76**

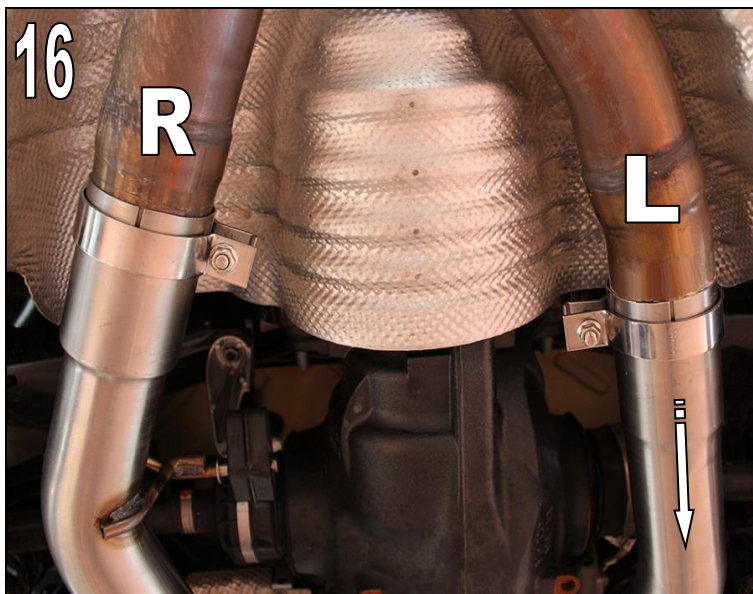

AC Schnitzer Verbindungsrohre ausrichten und Klemmschellen leicht anziehen.

**Nicht festziehen !**

Dazu....

### Abb. 17

Linkes Verbindungsrohr so ausrichten, dass zum Differentialgetriebe ausreichend Platz besteht. Verbindungsrohr etwas nach hinten ziehen (Abb. 16).

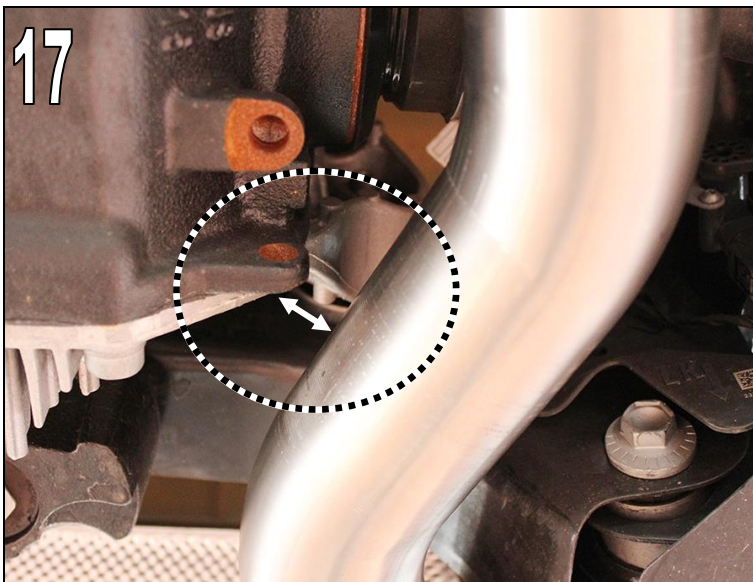

### Abb. 18

Rechtes Verbindungsrohr ausrichten und mit dem Halter am Fahrzeug befestigen.

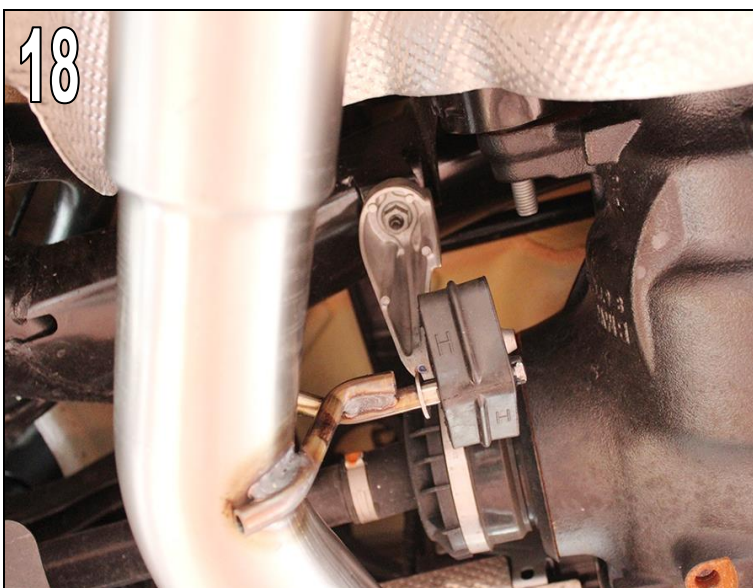

## AC Schnitzer Schalldämpfer G42 (M40i)

Montage ...

### Abb. 19 & 20

AC Schnitzer Schalldämpfer inkl. den Montagehülsen und Klemmschellen auf die AC Schnitzer Verbindungsrohre aufschieben und mit den Auspuffhaltern am Fahrzeug befestigen.

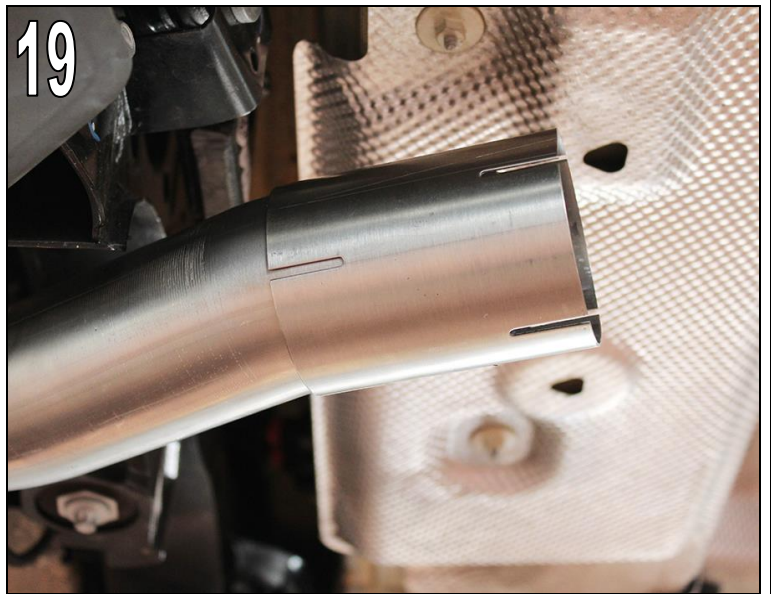

Klemmschelle des AC Schnitzer Schalldämpfers leicht anziehen.

**Klemmschelle nicht festziehen !**

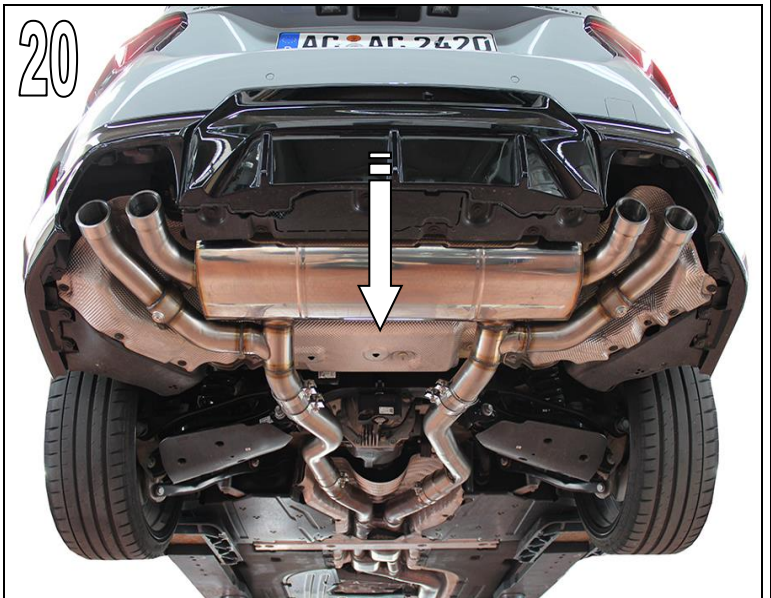

### Abb. 21

AC Schnitzer Schalldämpfer mittig im Heckschürzenausschnitt ausrichten. Die Schalldämpferendrohre sollte umlaufend einen gleichbleibenden Abstand aufweisen.

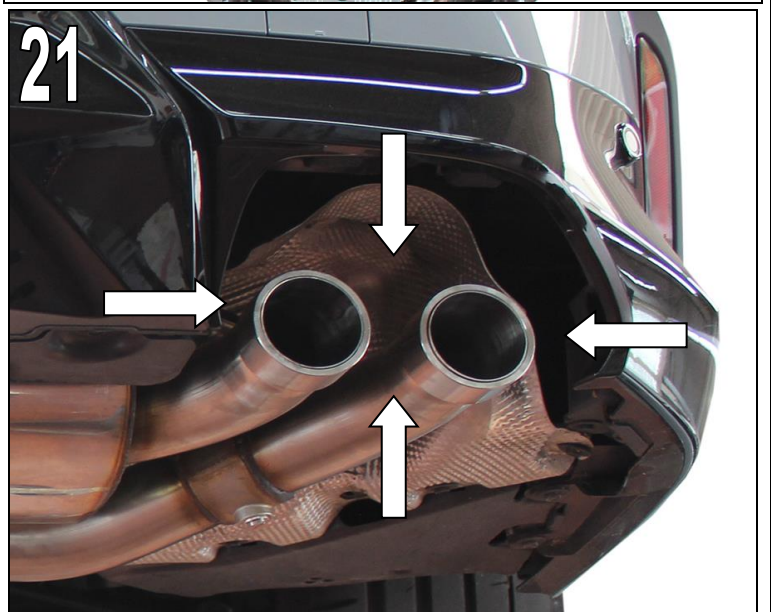

## AC Schnitzer Schalldämpfer G42 (M40i)

Montage ...

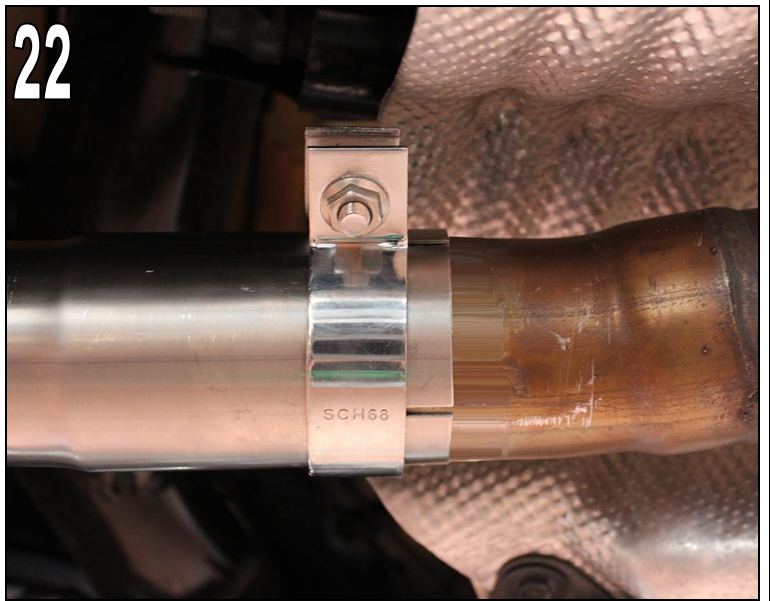

**Abb. 22 & 23**

Alle Klemmschellen der AC Schnitzer Auspuffanlage fest anziehen.

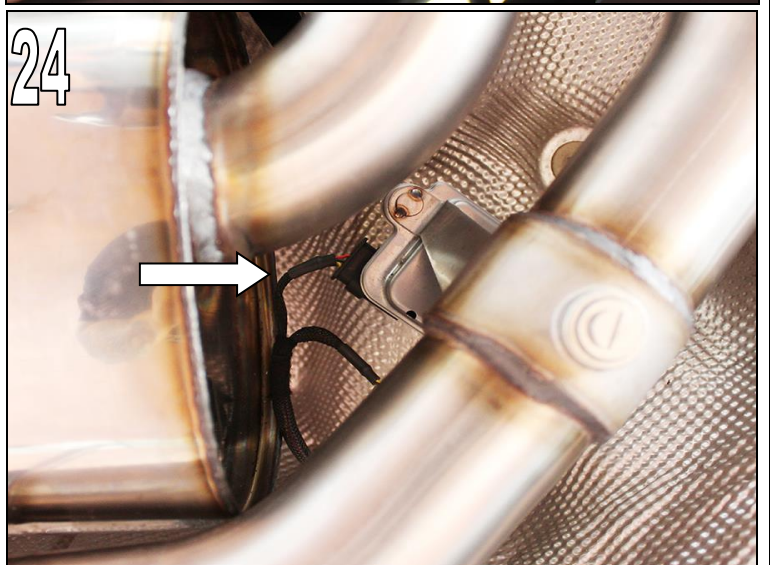
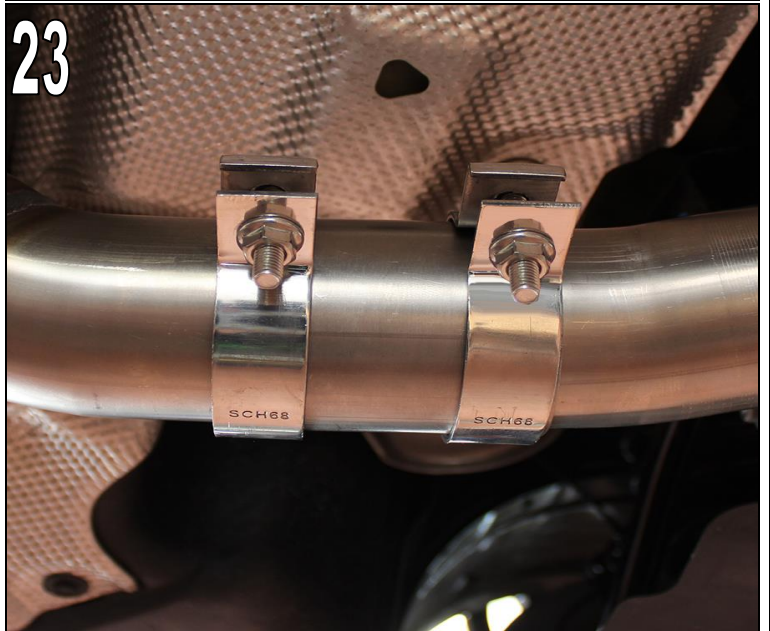

**Abb. 24**

Kabelsatzstecker rechts & links der Abgasklappenmotoren aufstecken. Kabelsatzstecker muß hörbar einrasten.

## AC Schnitzer Schalldämpfer G42 (M40i)

Montage ...

**Abb. 25**

AC Schnitzer Endblenden Carbon Sport auf den AC Schnitzer Schalldämpfer aufschieben.



**Abb. 26**

AC Schnitzer Endblenden mittig im Heckschürzenausschnitt ausrichten. Die Endblenden sollten umlaufend einen gleichbleibenden Abstand aufweisen.

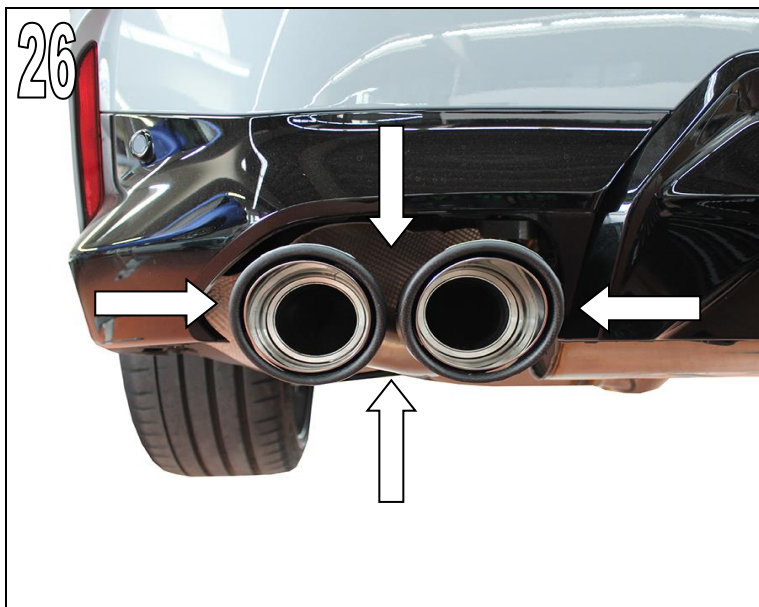

**Abb. 27**

Die AC Schnitzer Endblenden Carbon Sport in der Länge ausrichten.



## AC Schnitzer Schalldämpfer G42 (M40i)

Montage ...

**Abb. 28**  
AC Schnitzer Endblenden Carbon Sport mit den Madenschrauben festschrauben und **durch mehrere Schweißpunkte (1)** am Schalldämpfer fixieren.

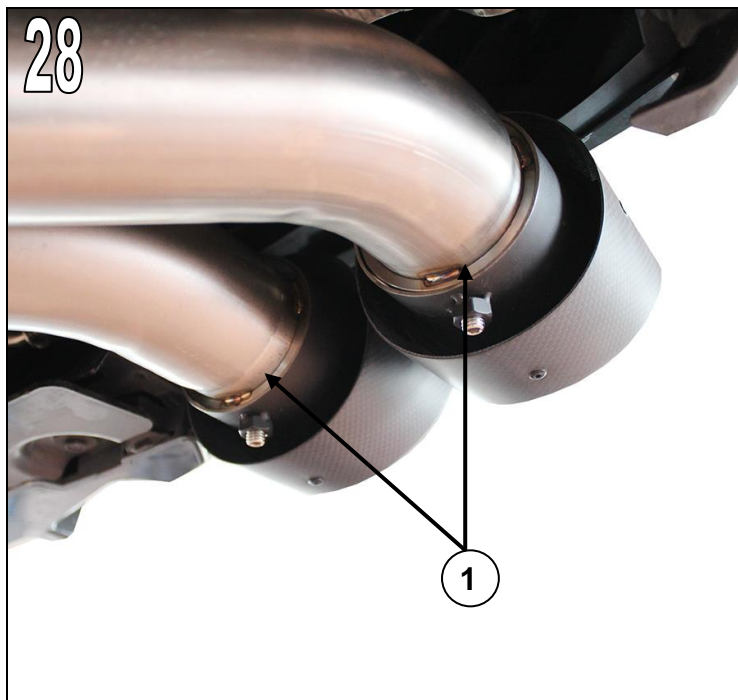

*Irrtum, Änderung sowie technische Weiterentwicklung vorbehalten !*

Montageanleitung Nr.: 1812 342 314 / Stand: 19.08.2022 / TSch

AC Schnitzer - Neuenhofstraße 160 - D - 52078 Aachen - Tel. 0241/5688 -130 – [www.ac-schnitzer.de](http://www.ac-schnitzer.de)

**AC**  
**SCHNITZER**

# AC SCHNITZER

-Fitting Instructions-

**Silencer**  
**G42 (M40i)**



**1812 342 314**

# General Notes!



## AC Schnitzer Silencer G42 (M40i)

### Important Notes !

These Fitting Instructions must be read in full before beginning installation work. AC Schnitzer bears no liability for damage caused by incorrect installation !

These Fitting Instructions are intended solely for use by authorised AC Schnitzer dealers.

These Fitting Instructions are in all cases directed at professionals trained in BMW vehicles who have the corresponding specialist knowledge.

All diagrams show LHD vehicles, for RHD vehicles proceed accordingly or follow separate Fitting Instructions.

As manufacturer, we are obliged to point out that any changes you make to a vehicle licensed for use on public roads require approval by a test centre and registration in the vehicle documents.

As the legal regulations may vary according to location, please contact the competent authorities for information.

### Fitting

Warning. Risk of burns! Only carry out this work on a cold exhaust system !

Carry out all work in accordance with applicable safety regulations (e.g. wear safety goggles).

### Fitting Time (1 unit = 5 minutes)

The fitting time for the AC Schnitzer silencer is **14 units**.

### Tools Required

Tape measure

Air saw or similar

Welder

Allen key

Marker pen

Heat-resistant paint (matt black)

Various open-ended wrenches / reversing ratchet bar with various sockets



# Components Supplied



## AC Schnitzer Silencer G42 (M40i)

- A AC Schnitzer silencer incl. pre-assembled exhaust flap motor, connecting pipes right / left, sleeves and clamps. with **welded AC Schnitzer Carbon Sport** tail pipes
- B AC Schnitzer tail pipe trims Carbon Sport
- C Wiring hannress for exhaust flap motors  
EG approval

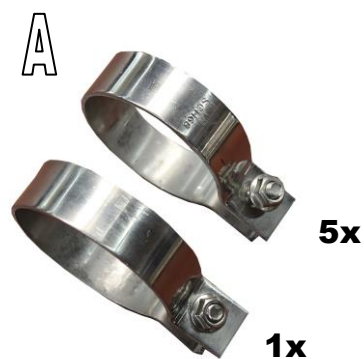
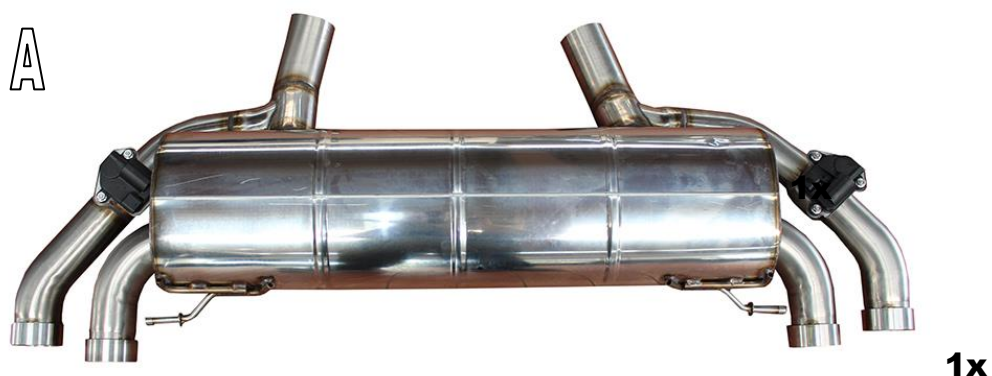

# Fitting Instructions

## AC Schnitzer Silencer G42 (M40i)

### Fitting the AC Schnitzer silencer

**Warning: Risk of burns !**  
**Only carry out this work on a cold exhaust system !**

**Fig. 1**  
Disconnect the cable harness plug of the exhaust flap motor.

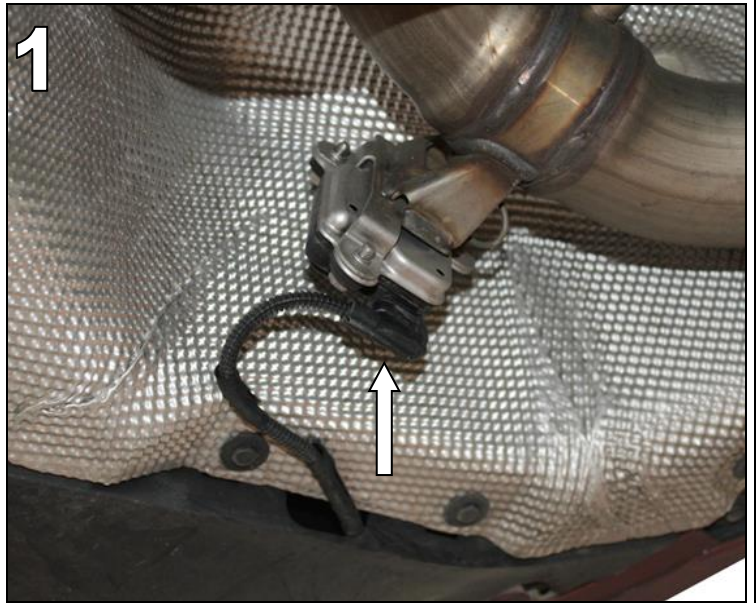

**Fig. 2 & 3**  
Measure from the front crosshead, continuously to the rear, on the ride pipe entry **560mm** and left pipe **635mm** and make a cut mark.

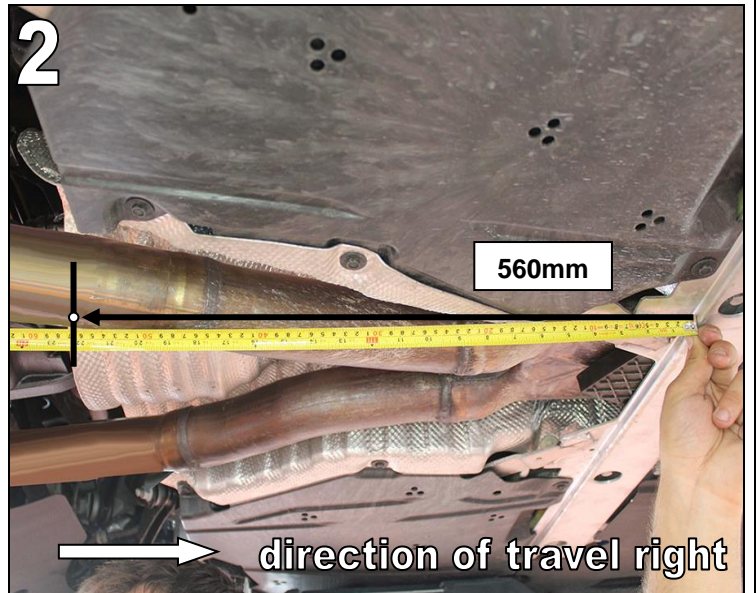

-> The markings should coincide with the series marking / grain point.

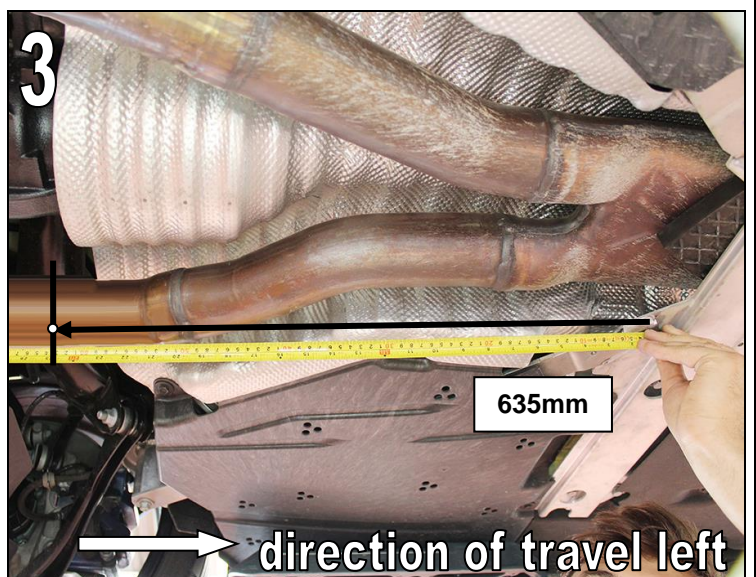

# Fitting Instructions

**AC  
SCHNITZER**

## AC Schnitzer Silencer G42 (M40i)

### Fitting ....

Support the exhaust system with a suitable aid and secure it against falling.

#### Note:

Before cutting the pipes, check the measurements by holding up the AC Schnitzer silencer and connecting pipes !

#### Fig. 4

Cut the exhaust pipe with an air saw or similar at the markings previously attached.

Deburr cut edges.

#### Fig. 5

Release the fixing nuts on both exhaust brackets of the standard silencer and remove the exhaust system.

#### Fig. 6

Release the fixing nut of the exhaust holder from the standard exhaust pipe.

Remove the exhaust system.  
If necessary, enlist the help of an assistant.



# Fitting Instructions



## AC Schnitzer Silencer G42 (M40i)

Fitting ....

**Fig. 7**

Remove both exhaust brackets from the standard silencer and fit onto the AC Schnitzer silencer.

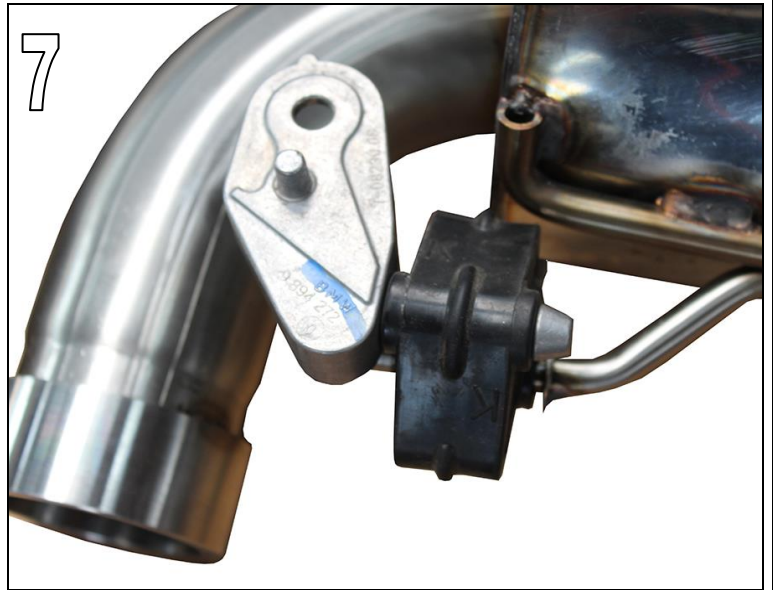

**Fig. 8**

Remove the exhaust holder from the standard exhaust pipe and mount it to the AC Schnitzer connecting pipe.



**Fig. 9 & 10**

Mark heat shield left & right as shown.

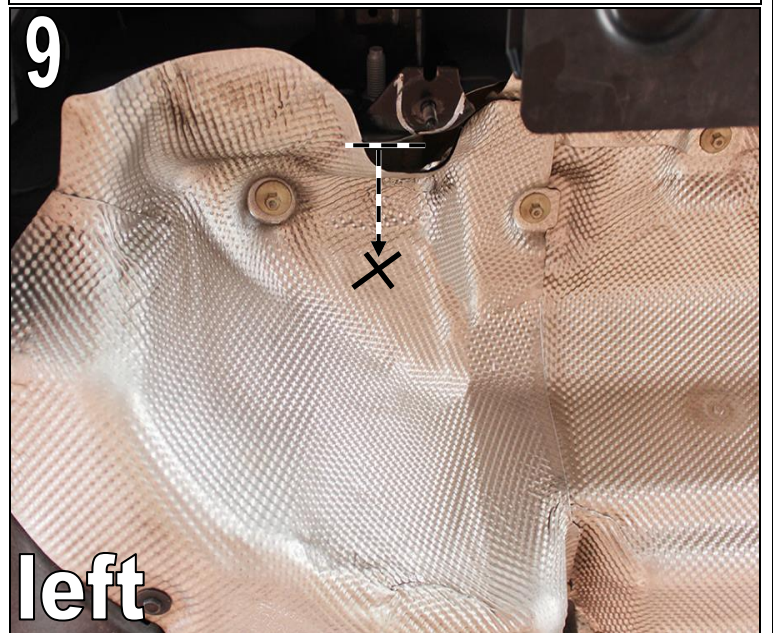

## AC Schnitzer Silencer G42 (M40i)

Fitting ....

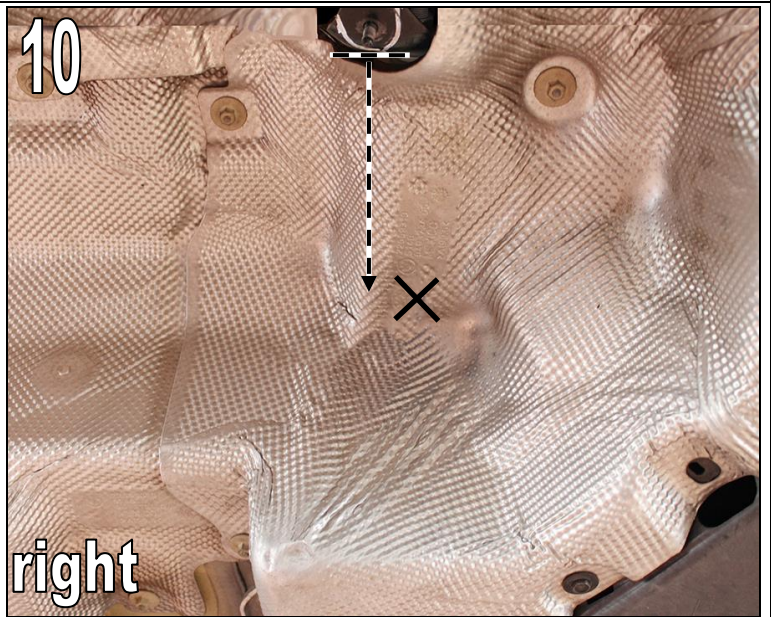

**Fig. 11**  
Release fixing nuts and bolts of the heat shield, and remove heat shield.



**Fig. 12**  
Drill at the previously attached mark a  $\varnothing$  28mm hole.

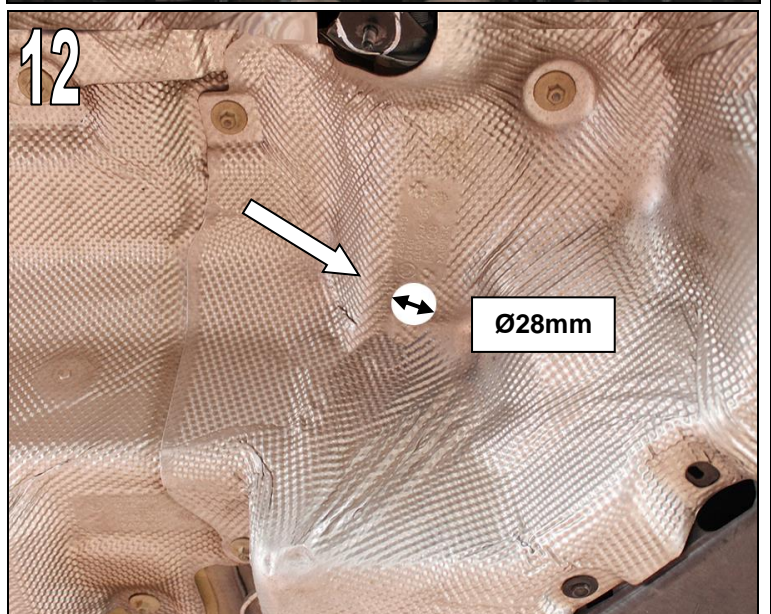

## AC Schnitzer Silencer G42 (M40i)

Fitting ....

**Fig. 13**

Clip the supplied wiring harness to the series connector plug of the exhaust flap engine, lay it to the left and fix it with adhesive tape.

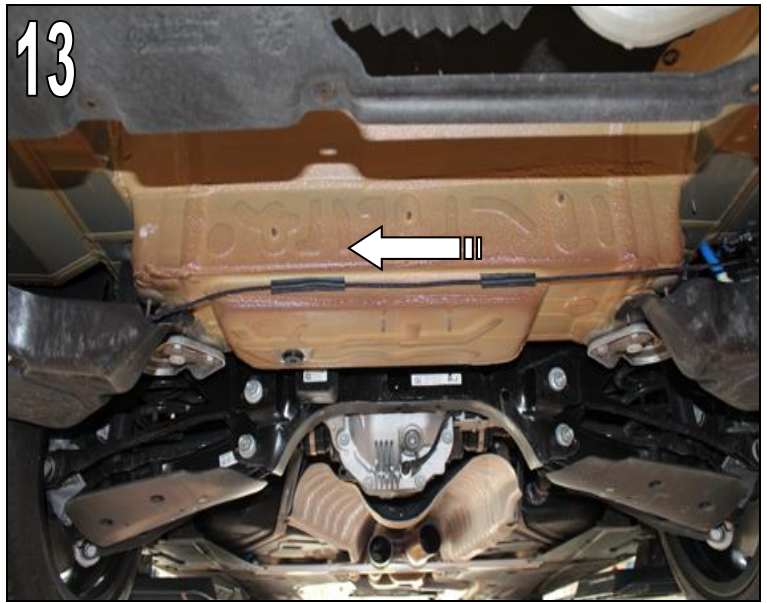

**Fig. 14**

Remove the heat shields and guide the AC Schnitzer cable harness plugs through the holes drilled. Fasten the cable sleeves contained in the cable set in the hole.

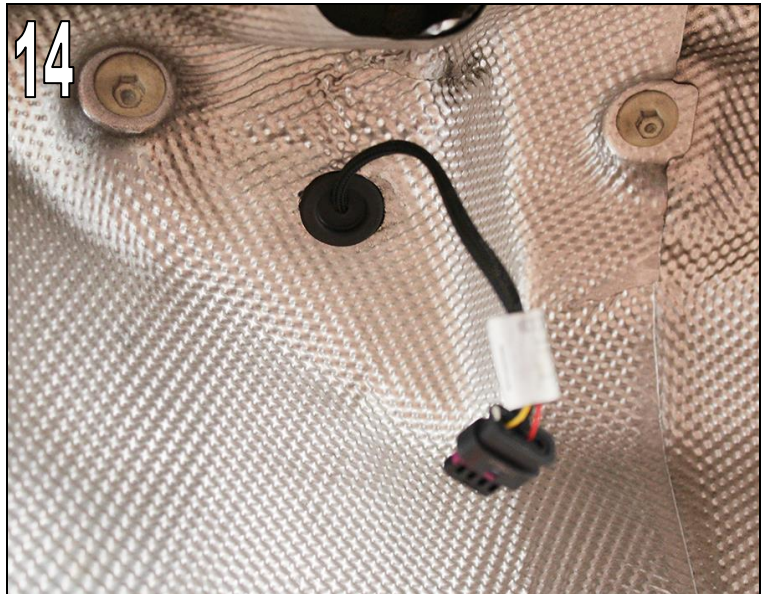

**Fig. 15**

Slide the AC Schnitzer connecting pipe onto the standard exhaust pipes of the exhaust system. Using the supplied clamps and tighten the clamps slightly.

Note right & left.

Connecting pipe right has a holder.

**Note !**

**Clamps are disparate.**

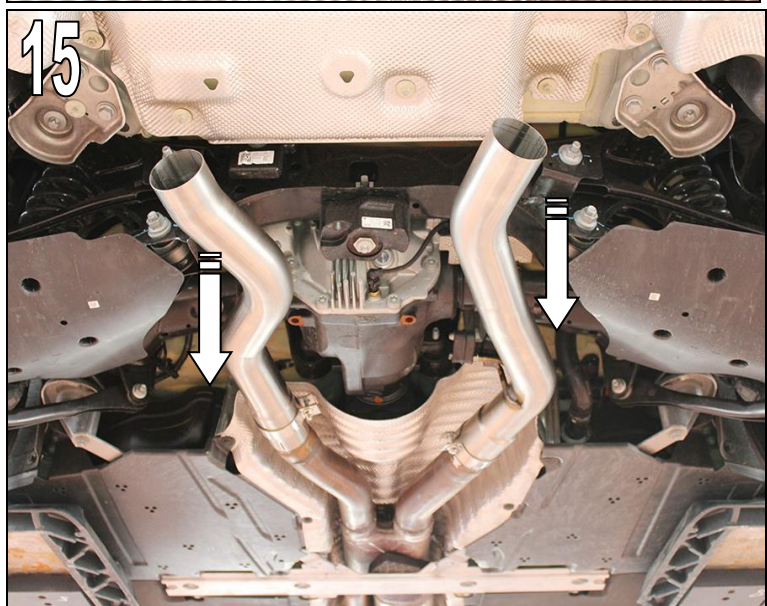

# Fitting Instructions

**AC  
SCHNITZER**

## AC Schnitzer Silencer G42 (M40i)

Fitting ....

**Fig. 16**

Clamp left: **SCH68**  
Clamp right: **SCH76**

Align AC Schnitzer connecting pipes and tighten the clamps slightly.

**Do not tighten !**

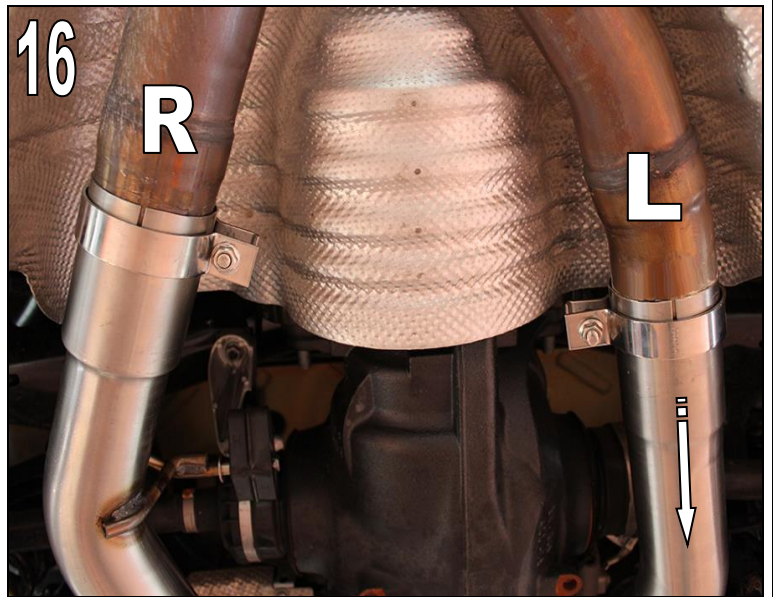

To do....

**Fig. 17**

Align the left connecting pipe so that there is sufficient space to the differential gear. Pull the connecting tube back slightly (Fig. 16).

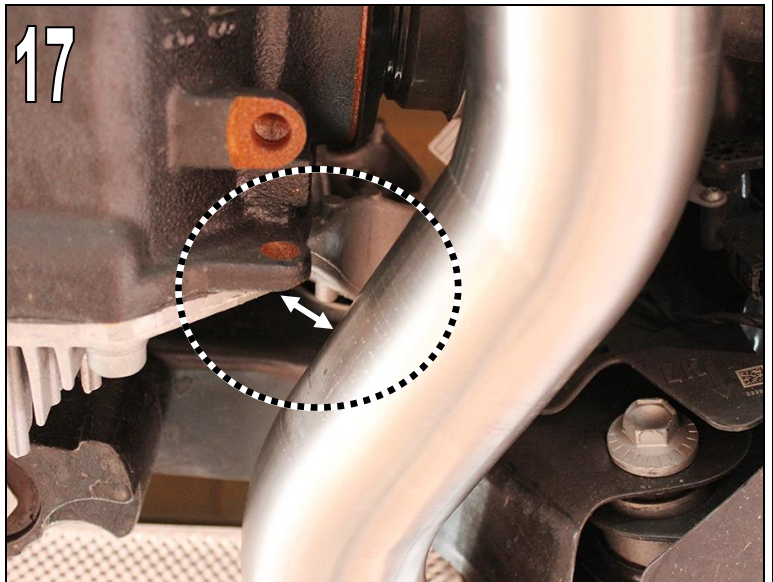

**Fig. 18**

Align the right connecting tube and fasten it to the vehicle with the holder.

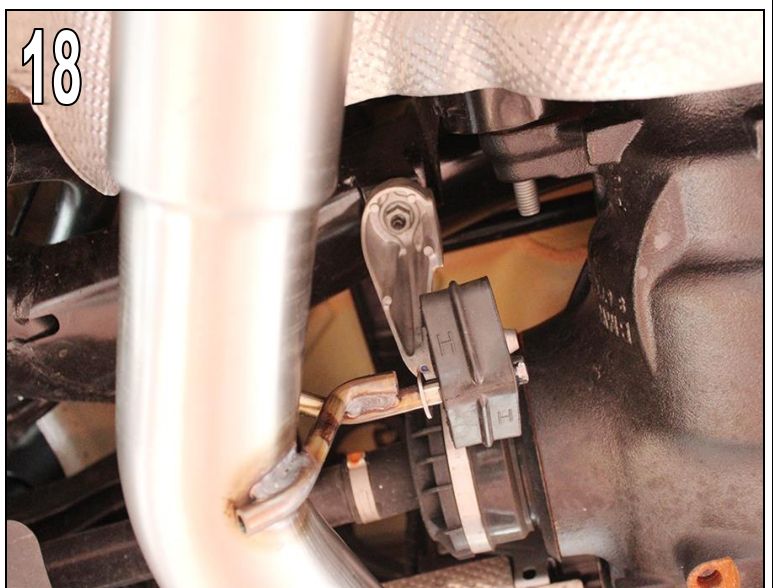

## AC Schnitzer Silencer G42 (M40i)

Fitting ....

**Fig. 19 & 20**

Push the AC Schnitzer silencer incl. mounting sleeves and clamps onto the AC Schnitzer connecting pipes and fix to the vehicle with the exhaust brackets.



Tighten the clamps slightly.

**Do not tighten !**

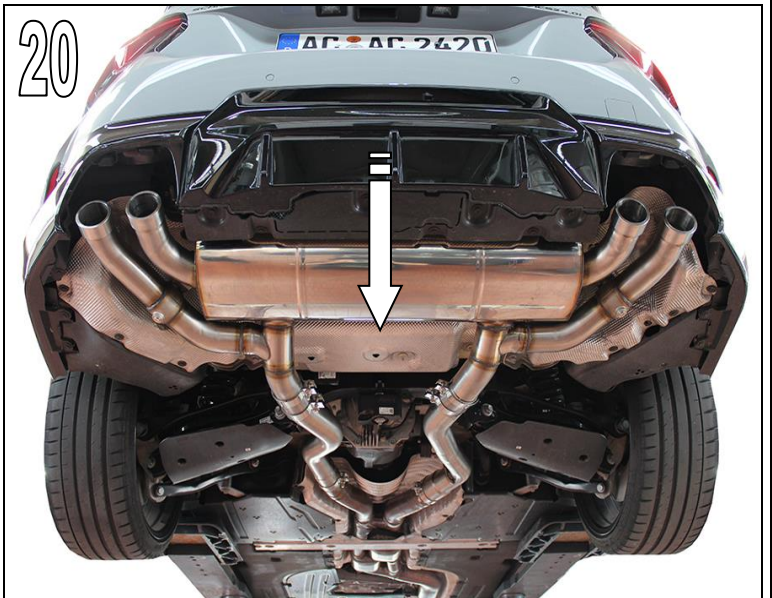

**Fig. 21**

Align the AC Schnitzer silencer centrally in the rear skirt cut-out. The exhaust trims should have a constant spacing all round.

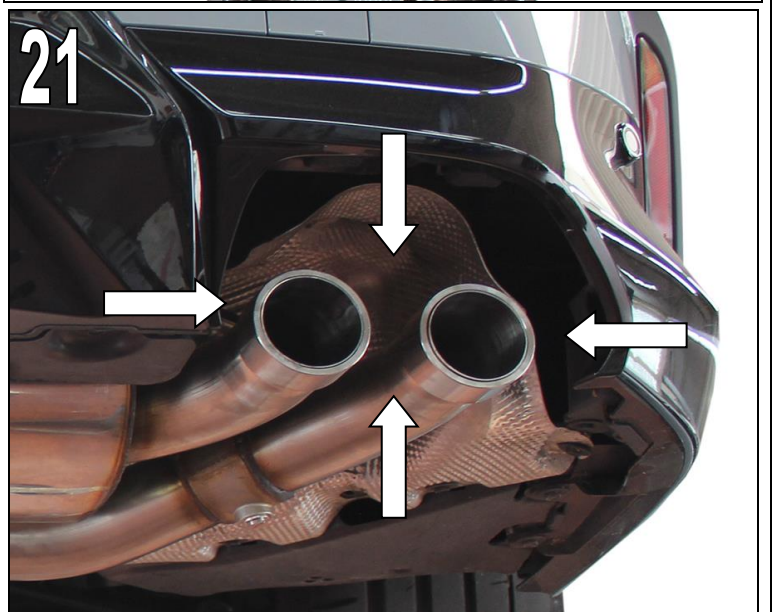



## AC Schnitzer Silencer G42 (M40i)

Fitting ....

**Fig. 22 & 23**

Tighten all clamps of the AC Schnitzer exhaust system tightly.

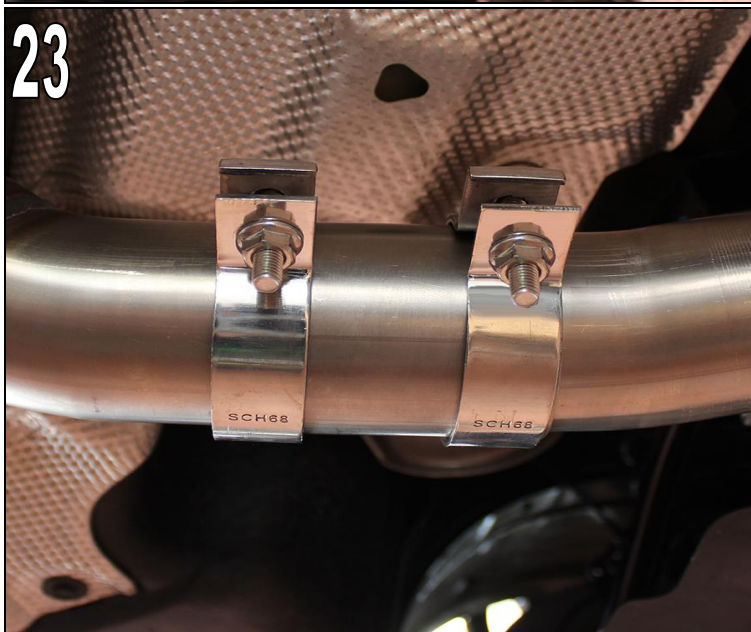
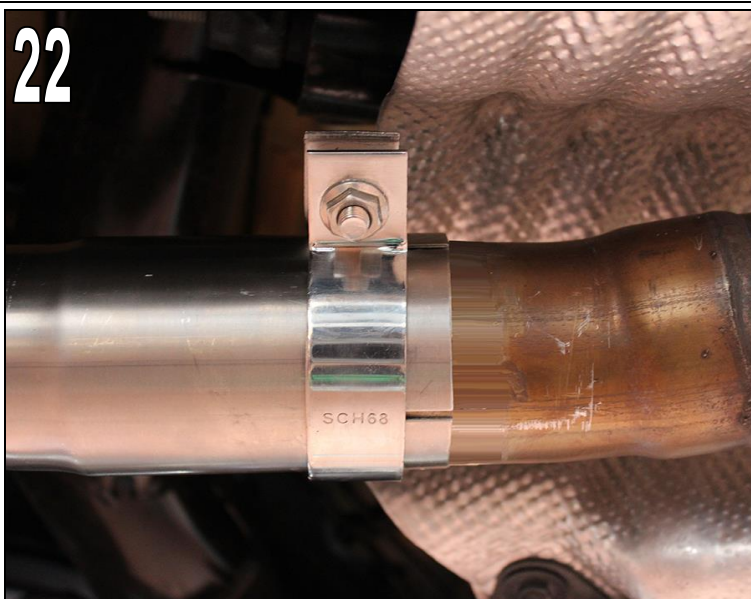

**Fig. 24**

Reconnect the cable harness plug of the exhaust flap motor. The cable harness plug must click into place audibly.

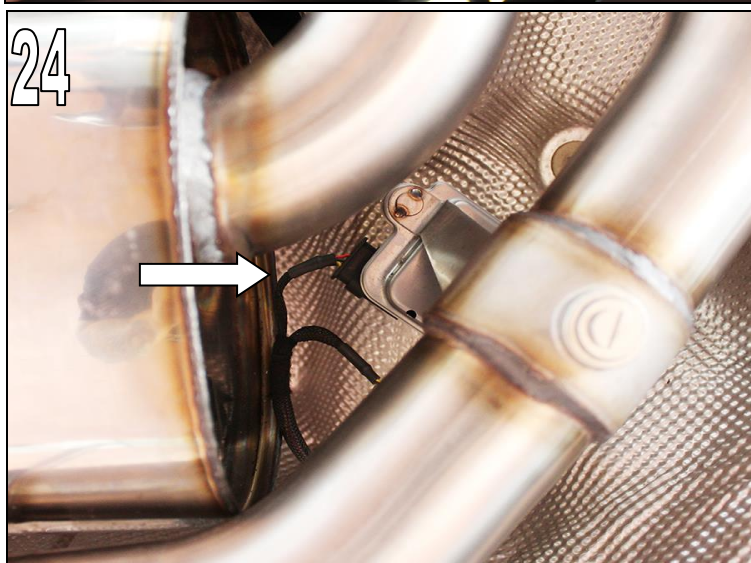

## AC Schnitzer Silencer G42 (M40i)

Fitting ....

**Fig. 25**  
Push the AC Schnitzer tailpipes carbon sport onto the AC Schnitzer silencer.

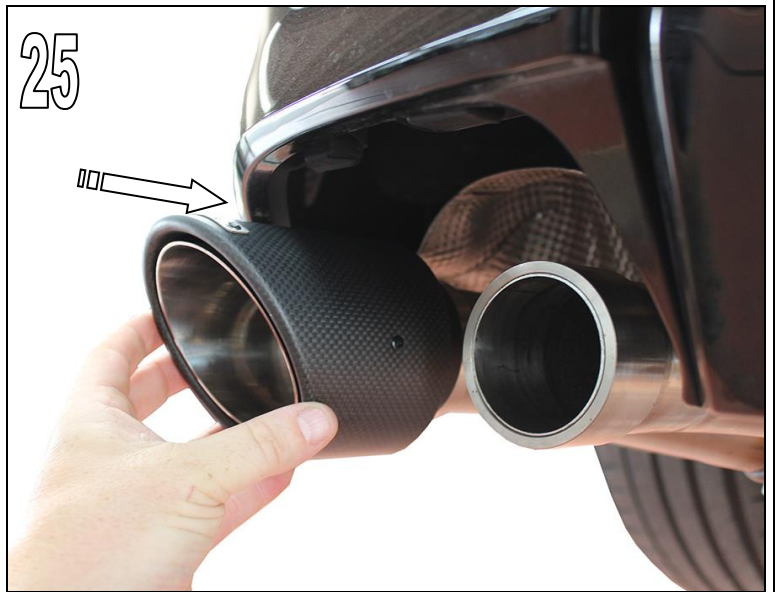

**Fig. 26**  
The AC Schnitzer tail pipe trims should have a constant spacing all round.

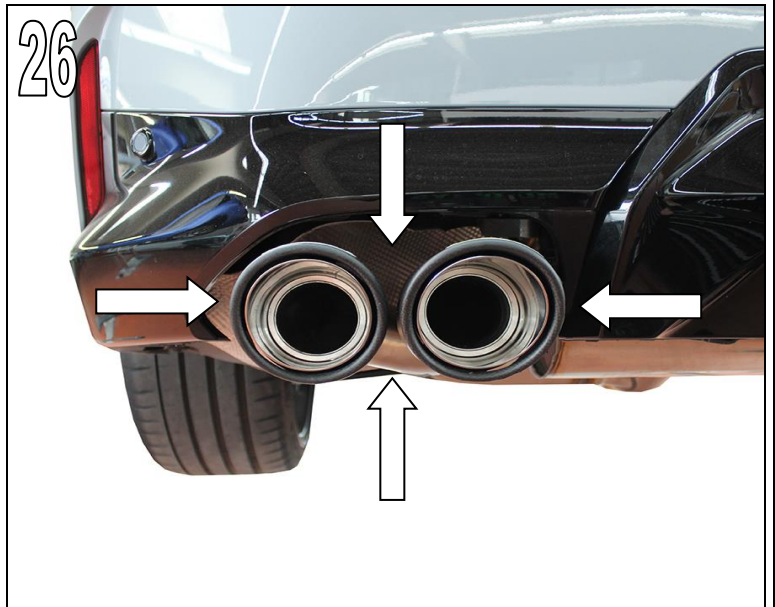

**Fig. 27**  
Adjust length of AC Schnitzer tailpipe trim.



## AC Schnitzer Silencer G42 (M40i)

Fitting ...

**Fig. 28**  
AC Schnitzer tailpipes **must** be attached **by spot welds (1)** at the AC Schnitzer silencer.

Then paint weld points with heat-resistant, matt black paint.

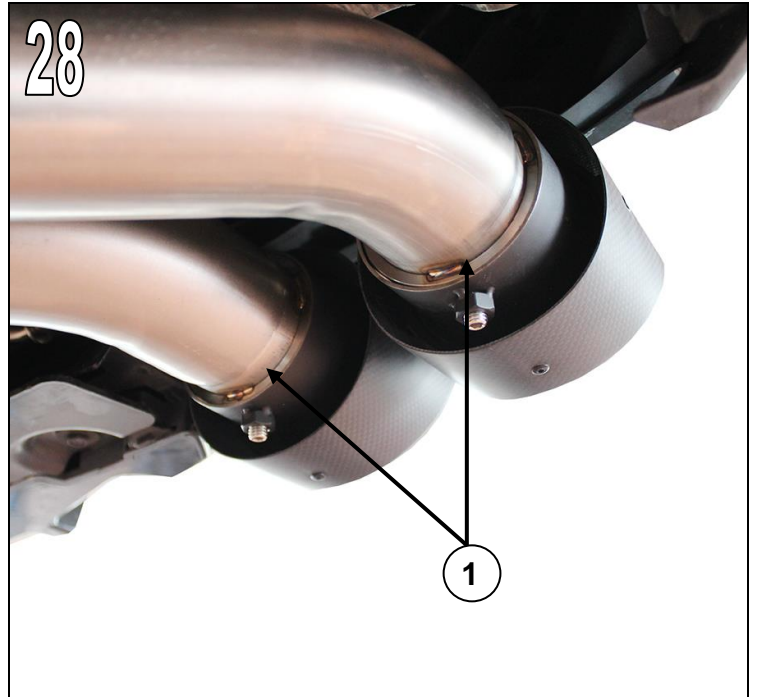

Subject to errors, modifications and technical development !

**AC**  
**SCHNITZER**